

523443

RÉCEPTEUR RADIO 1 CANAL



PRÉSENTATION

Nous vous remercions pour la confiance que vous nous avez accordée et nous vous félicitons d'avoir choisi l'un de nos produits. Ce récepteur mural a spécialement été conçu pour être associé à vos produits intelligents et connectés et piloter à distance des produits tels que votre chaudière, radiateurs, plancher chauffant... En mode chauffage ou climatisation. Directement connectable à votre thermostat intelligent et connecté, sans autre accessoire.

SOMMAIRE

Présentation	1
Synoptique	1
Nomenclature des accessoires	1
Installation	1
Raccordement électrique du récepteur.....	1
Fixation du récepteur	2
Fonctionnement	4
Association radio du récepteur avec le thermostat	4
Test manuel de la sortie du récepteur mural	4
Que faire en cas de problèmes	4
En cas de coupure de courant.....	4
Aide au diagnostic	4
Caractéristiques techniques	4
Code produit.....	4

SYNOPTIQUE



État du voyant 1	Ordre reçu
Clignotement vert	Association radio en cours
Clignotement orange	Délai de connexion radio dépassé
Allumé vert	Communication radio OK
Clignotement rapide vert	Réception d'un ordre radio
Clignotement rouge	Annulation de l'association radio
Allumé rouge	Non associé au thermostat
Clignotement vert, orange et rouge en alternance	Identification du produit

État du voyant 2	Ordre reçu
Allumé vert	Veille du chauffage / climatisation
Allumé rouge	Chauffage / Climatisation en marche
Allumé orange	Dérogation manuelle en cours
Clignotement vert	Fin de la dérogation manuelle
Clignotement vert, orange et rouge en alternance	Identification du produit

NOMENCLATURE DES ACCESSOIRES

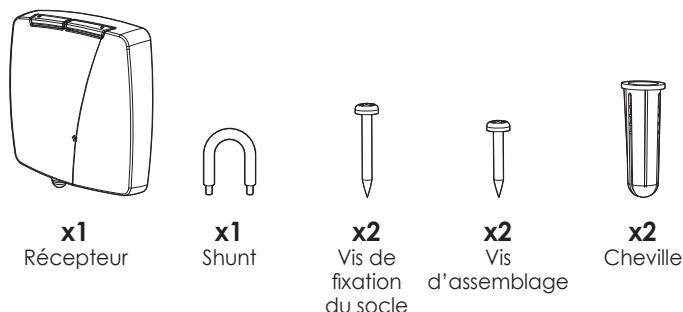

INSTALLATION

RACCORDEMENT ÉLECTRIQUE DU RÉCEPTEUR

IMPORTANT : Le raccordement doit être effectué par un installateur professionnel qualifié. Si vous ne savez pas comment installer ce récepteur, consultez un électricien ou toute autre personne compétente. Ne retirez ni ne réinstallez l'appareil sur le support sans que l'installation soit hors tension. Tout le câblage doit être conforme à la réglementation.

• Ouverture du boîtier

1- Dévissez la vis située sous le boîtier.

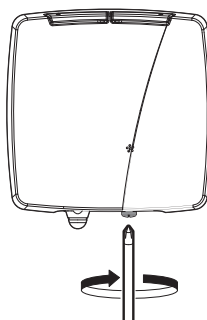

2- Retirez le couvercle du socle mural.

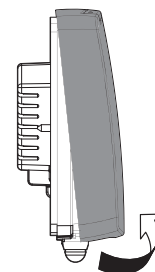

Capacité des bornes : 1 mm² à 1.5 mm². Utilisez de préférence des conducteurs de section de 1.5 mm² (tout dépend de l'application, voir ci-dessous).

Dénudage du câble :



Zone de câblage à l'avant du récepteur

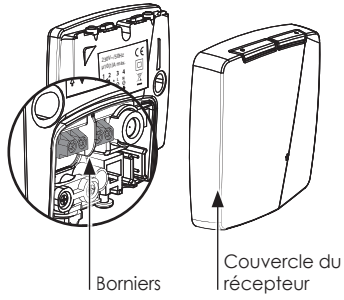

Zone de câblage à l'arrière du récepteur

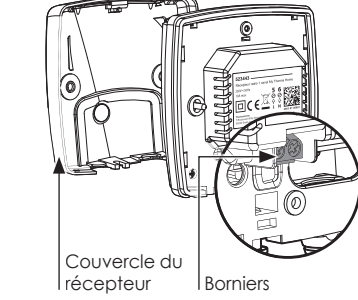

Procédez aux raccordements dans l'ordre suivant :

Alimentation électrique principale

Bornes	Désignations
1	Entrée contact sec libre de potentiel (10A)
2	Sortie contact sec libre de potentiel (10A)
3	Sortie phase (L)
4	Sortie neutre (N)
5	Phase (L) Alimentation
6	Neutre (N) Alimentation

Zone de câblage à l'avant du récepteur



Zone de câblage à l'arrière du récepteur

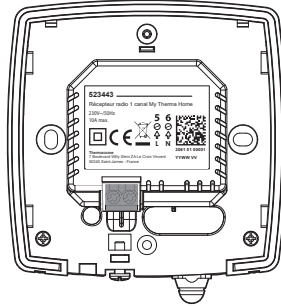
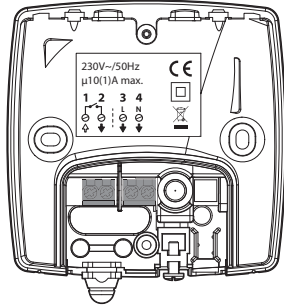

Alimentation et pilotage d'une chaudière ou autre générateur de chaleur

Bornes	Désignations
1-2	Contact libre de potentiel
3	Non utilisée
4	Non utilisée
5	Phase (L) Alimentation
6	Neutre (N) Alimentation

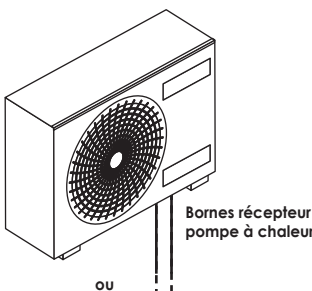

Zone de câblage à l'arrière du récepteur

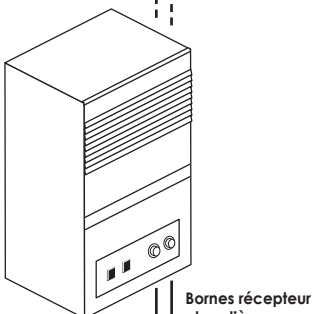
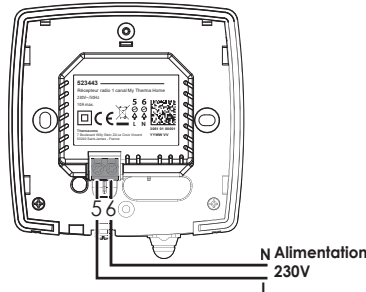

Zone de câblage à l'avant du récepteur

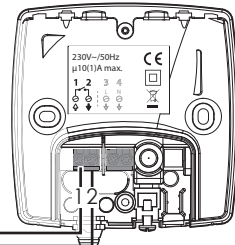

Alimentation et pilotage d'un système plancher chauffant hydraulique

IMPORTANT : La section du câble doit être conforme à la réglementation en vigueur pour l'appareil installé. La charge maximale commutée directement par le récepteur doit être de 10(1)A selon la spécification du récepteur.

Bornes	Désignations
1	Sortie phase commutée vers la charge
2-3	Shunt entre bornes 2 et 3 (sortie phase 3 → entrée contact 2)
4	Sortie neutre vers la charge
5	Phase (L) Alimentation
6	Neutre (N) Alimentation



Zone de câblage à l'arrière du récepteur

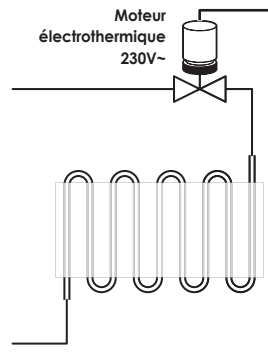
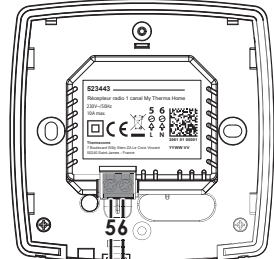

Zone de câblage à l'avant du récepteur

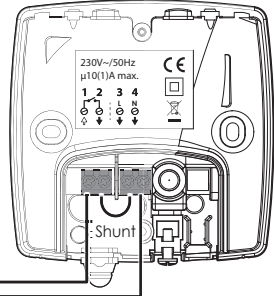

FIXATION DU RÉCEPTEUR

2 types d'installation sont possibles, selon le lieu et le type d'installation :

- **Montage semi-encasté :** sur une boîte encastrée IP20 de diamètre standard 60mm (non fournie) sur le côté de l'appareil qu'il doit piloter.

- **Montage mural (en saillie) :** sur son socle mural (fourni) à gauche ou à droite de l'appareil qu'il doit piloter. Une goulotte (non fournie) peut être utilisée avec le produit pour guider, protéger et rendre le câblage non visible. Si elle n'est pas utilisée, une pièce de fermeture du socle est fournie.

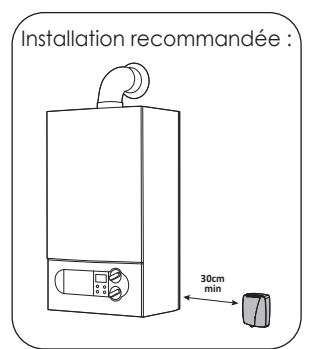

IMPORTANT : le récepteur doit être installé à au moins 30cm de tout obstacle : objet métallique, boîtiers muraux, chaudière... **NE PAS INSTALLER LE RÉCEPTEUR SUR UNE SURFACE CHAUDE.**

Montage semi-encasté

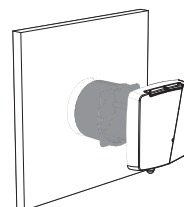

-2 Sorties des câbles possibles :

Il est possible de faire sortir le câble de raccordement à l'appareil piloté par la face avant, ou bien en partie arrière, dans la boîte de dérivation.

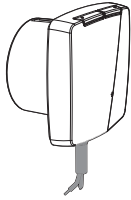
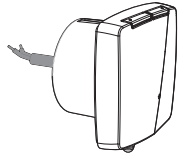
Sortie de câble extérieure	Sortie de câble dans le mur
Sous le boîtier	A l'arrière du boîtier dans une boîte de dérivation (non fournie).
	

• Sortie de câble sous le boîtier

1- Ôtez le serre-câble présent sur le récepteur.

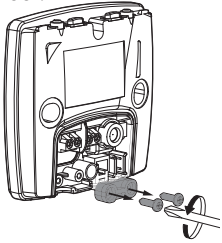

2- Découpez à l'aide d'un cutter le capuchon d'étanchéité et faites passer le câble de l'appareil à raccorder.

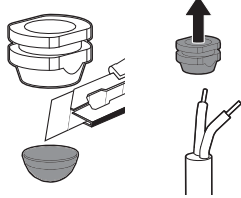

3- Procédez au raccordement électrique de l'appareil.

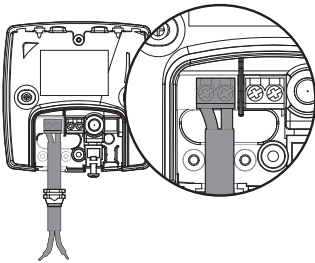

4- Positionnez le capuchon d'étanchéité dans le logement dédié.

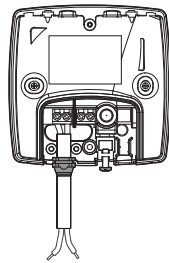

5- Remettez en place et serrez le serre-câble.

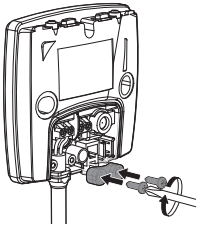

6- A l'aide des 2 vis de montage fournies, montez le récepteur sur la boîte d'encastrement.

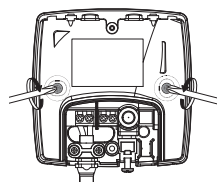

• Sortie de câble en partie arrière

1- Passez les câbles à connecter par l'ouverture prévue à cet effet.

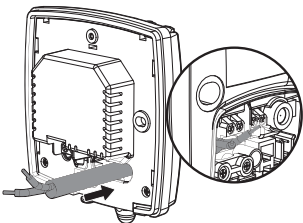

2- Procédez au raccordement électrique (voir page 1).

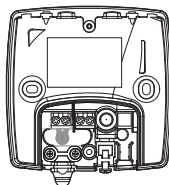

3- A l'aide des 2 vis de montage fournies, montez le récepteur sur la boîte d'encastrement.

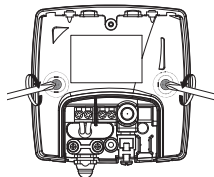

• Montage en saillie

Veillez à garantir le maintien des câbles de raccordement en respectant la norme d'installation en vigueur.



- 3 Sorties de câble possibles :

Il est possible de faire sortir le câble de raccordement à l'appareil piloté par la face avant, en partie arrière, vers le mur ou bien sur le côté, à l'aide de la goulotte de guidage des câbles (non fournie).

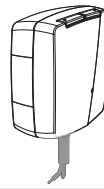
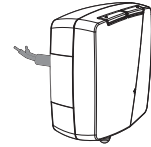
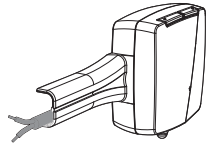
Sortie de câble extérieure	Sortie de câble dans le mur	Sortie de câble par le côté
Sous le boîtier	A l'arrière du boîtier dans une boîte de dérivation (non fournie).	Sur le côté du boîtier avec la goulotte (non fournie), à droite ou à gauche de l'appareil à piloter
		

• Sortie de câble en partie arrière

1- Pré-percez les trous utilisés pour le montage du socle mural au mur.

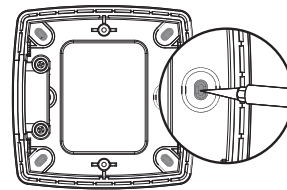

2- Dans le cas d'une sortie de câble dans le mur, découpez la zone sécable au dos du socle mural.

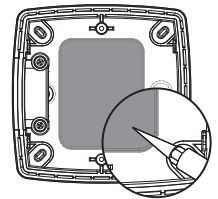

3- Fixez le socle mural avec les deux vis et chevilles fournies.

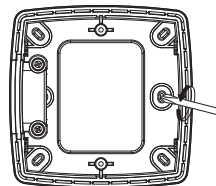

4- A l'aide des 2 vis de montage fournies, montez le récepteur sur la boîte d'encastrement.

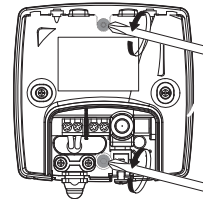

Utilisation de la goulotte (non fournie)

1- Découpez à l'aide d'un cutter les capuchons d'étanchéité et faites passer le/les câble(s) de l'appareil à raccorder.

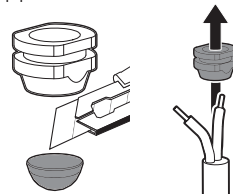

2- Positionnez les capuchons d'étanchéité dans leur logement dédié.

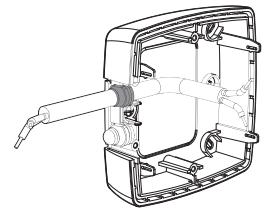

3- Positionnez la goulotte.

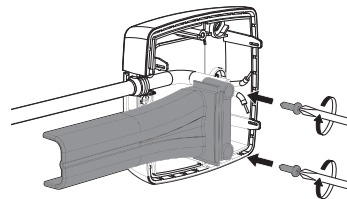

4- A l'aide des 2 vis de montage fournies, montez le récepteur sur la boîte d'encastrement.

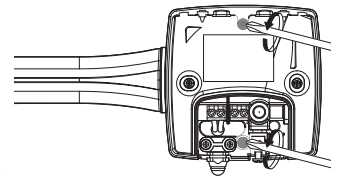

Note : Dans le cas d'une sortie de câble par l'arrière, aucun système d'étanchéité et d'anti-traction n'est nécessaire.

• Fermeture du boîtier

1- Remettez en place le couvercle du produit.

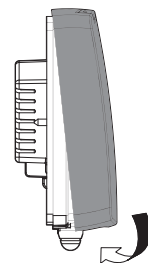

2- Verrouillez le couvercle en revissant la vis située en-dessous.

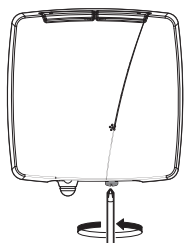

FONCTIONNEMENT

ASSOCIATION RADIO DU RÉCEPTEUR AVEC LE THERMOSTAT

Le récepteur et le thermostat ne sont pas associés en usine. Pour que la transmission fonctionne, il faut procéder à un apprentissage du code de l'émetteur (thermostat) par le récepteur. Munissez-vous de la notice d'installation du thermostat à associer pour effectuer l'étape d'apprentissage. Cette opération est réservée à un installateur professionnel qualifié.

• Connexion au thermostat

Ce récepteur mural a spécialement été conçu pour être connecté directement à votre thermostat intelligent. Pour associer le récepteur à votre thermostat, procédez dans l'ordre suivant :

- 1- Sur le récepteur mural, maintenez le bouton gauche appuyé jusqu'à ce que son voyant vert clignote.
Si vous vous êtes trompé, refaites un appui long d'environ 5 secondes sur le bouton pour interrompre la procédure.

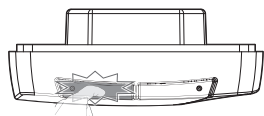

- 2- Mettez votre thermostat en mode connexion. Veuillez vous reporter aux instructions présentes dans la notice d'utilisation de votre thermostat et laissez-vous guider jusqu'à la connexion complète de votre récepteur.

- 3- Lorsque le voyant gauche reste allumé vert fixe, l'appareil est alors connecté au thermostat intelligent.

• Déconnexion du thermostat

• Via le thermostat

Veuillez vous reporter aux instructions présentes dans la notice de votre thermostat

• Via le récepteur

Maintenez le bouton 1 appuyé pendant 10 secondes minimum sans le relâcher :

- Au bout de 5 secondes, le voyant du bouton 1 commence à clignoter vert, l'association avec le thermostat commence.

- Au bout de 10 secondes, le récepteur efface le code d'association radio avec le thermostat, lorsque le voyant du bouton 1 est rouge fixe, votre récepteur n'est plus associé au thermostat. Vous pouvez relâcher le bouton 1.

Supprimez le récepteur du thermostat pour finaliser l'opération de désappariage (veuillez vous reporter aux instructions présentes dans la notice de votre thermostat).

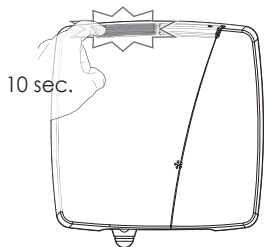

TEST MANUEL DE LA SORTIE DU RÉCEPTEUR MURAL

Vous pouvez temporairement tester le fonctionnement en sortie de votre récepteur mural à l'aide du bouton droit situé au dessus du boîtier.

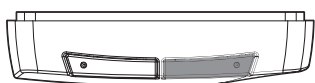

• Changement manuel d'état de fonctionnement

Par appuis brefs, vous pouvez changer successivement l'état de fonctionnement entre ON (contact fermé) et OFF (contact ouvert). Ainsi, si vous êtes en fonctionnement ON (contact fermé), un appui bref passera la sortie en OFF (contact ouvert). Le voyant droit s'allume vert et l'appareil associé au récepteur mural se mettra en veille ou arrêt. Inversement, si vous êtes en OFF (contact ouvert), un appui bref passera la sortie en ON (contact fermé). Le voyant droit s'allume rouge et l'appareil associé au récepteur mural se mettra en marche.

QUE FAIRE EN CAS DE PROBLÈMES

EN CAS DE COUPURE DE COURANT

En cas de coupure de courant, le récepteur mural redémarre tout seul et vous n'avez rien à faire. Au retour du courant, votre récepteur se reconnectera automatiquement à votre thermostat et redémarrera dans l'état de fonctionnement qui était effectif avant l'interruption.



THERMACOME
LE CONFORT THERMIQUE

Thermacome - 7 Boulevard Willy Stein - ZA La croix Vincent
50240 Saint-James - T. +33 (0)2 33 91 42 94

AIDE AU DIAGNOSTIC

• Récepteur

Le récepteur ne fonctionne pas :

- Le récepteur n'est pas alimenté : vérifiez le fusible ou le disjoncteur du circuit d'alimentation.
- Un émetteur parasite peut perturber la liaison entre le thermostat et le récepteur : déplacez le thermostat ou l'émetteur parasite.

Les 2 voyants du récepteur clignotent en orange :

- Contactez votre installateur.

Les 2 voyants du récepteur clignotent en rouge :

- Contactez votre installateur.

• Transmission radio thermostat/récepteur

La transmission radio ne fonctionne pas correctement :

Au préalable :

- Vérifiez le niveau de la transmission radio (voir la notice du produit associé). Si le niveau est faible, assurez-vous que la transmission radio n'ait pas été interrompue,

déplacez le thermostat en le rapprochant du récepteur.

- Vérifiez que le récepteur ne soit pas influencé par une source de chaleur externe.

- 1- Le récepteur ne reçoit pas les ordres envoyés par le thermostat.
- Annulez l'association radio sur le thermostat puis renouvelez la procédure d'association radio (voir page 4).

- 2- Le récepteur ne reconnaît pas le message radio du thermostat.

- Renouvelez la procédure d'association (voir page 4).

- 3- Le récepteur ou le thermostat est perturbé par des interférences :
- Déplacez le thermostat hors de la zone perturbée.
- Déplacez l'émetteur parasite.

- 4- Perte de liaison radio entre l'appareil et le thermostat :

- Renouvelez la procédure d'association radio (voir page 4).

Si le problème persiste, contactez votre revendeur.

CARACTÉRISTIQUES TECHNIQUES

- Alimentation secteur : 230V AC +10/-15%, 50 Hz.

- Sortie relais libre de potentiel 10A entre bornes 1 et 2 (sur charge résistive) 230V.

- Consommation en veille : <0,5W
- Action automatique : 100 000 cycles

- Micro déconnexion : Type 1B.

- Sécurité : Classe II / IP44 avec montage encastré et IPX3 en saillie sur socle.

- Degré de pollution : 2

- Tension de choc assignée : 4000V.

- Lora (liaison avec le thermostat) :
 - Fréquence radio : 869.85Mhz +/- 62.5KHz

- Puissance radio transmise : <15dbm.

- Catégorie de récepteur : 3.

Encombrement :

- Boîtier (montage sur boîte encastrée) : 90 x 89.5 x 19mm.

Environnement :

- Fonctionnement : 0°C à +40°C
- Stockage : -20°C à +60°C.
- Humidité : 80% à 25°C (sans condensation).

Utilisable partout en Europe.

Constructeur : THERMACOME - 7 Boulevard Willy Stein - ZA La croix Vincent 50240 Saint-James

Déclaration UE de conformité simplifiée : Nous soussignés, Thermacome, déclarons que l'équipement radioélectrique du type, 523443, est conforme aux directives 2014/53/UE et 2011/65/UE.

Le texte complet de la déclaration de conformité UE est disponible à l'adresse internet suivante : <https://thermacome.fr/qualite-et-garanties/declaration-des-performances/>

Les produits présentés dans cette notice sont fabriqués suivant des processus certifiés ISO 9001 V2015.



Le symbole  apposé sur le produit, indique l'obligation de le retourner, en fin de vie, à un point de collecte spécialisé, conformément à la directive DEEE 2012/19/UE. En cas de remplacement, vous pouvez également le retourner à votre distributeur. En effet, ce produit n'est pas un déchet ménager ordinaire. Gérer ainsi la fin de vie, nous permet de préserver notre environnement, de limiter l'utilisation des ressources naturelles.



CODE PRODUIT

Les produits présentés dans cette notice correspondent aux solutions classiques et disponibles.

Code	Désignation
523443	Récepteur radio 1 canal My Therma Home

